

# Alex

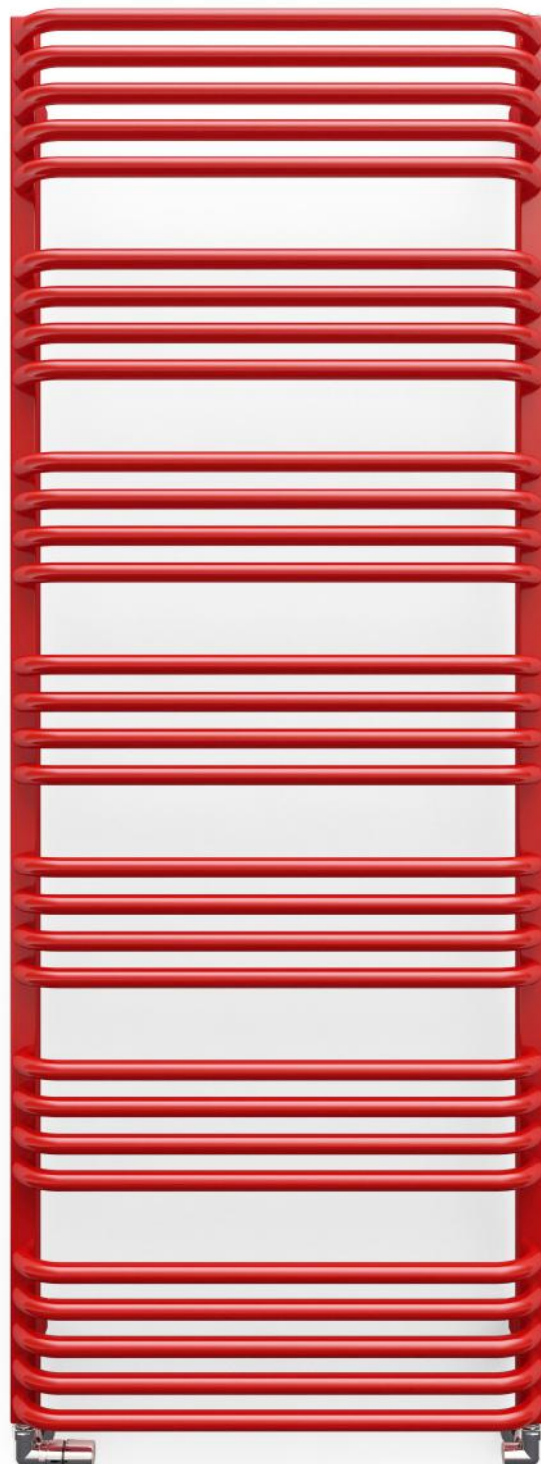

  
**TERMA**  
SINCE 1990



**Alex** 1580↑ × 600↔ SX  
couleur : RAL 3020

Vanne thermostatique triaxe, gauche, chrome  
Vanne d'arrêt triaxe, droite, chrome  
Rosace de masquage, chrome  
Tête thermostatique SLIM, chrome





## Raccordements :

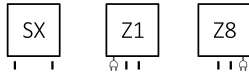

Version électrique :

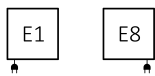

## Autres types de raccordement possibles :

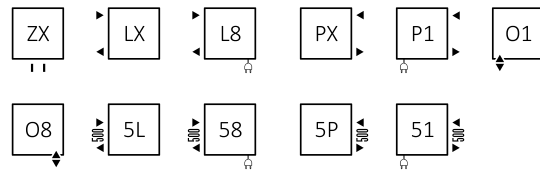

## Dimensions disponibles :

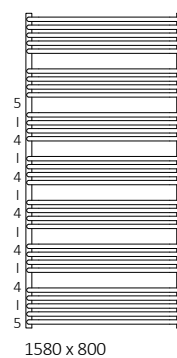
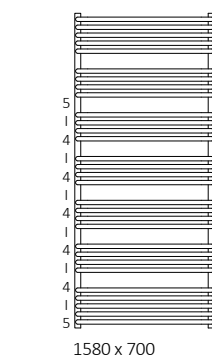
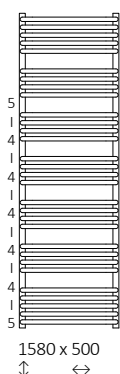
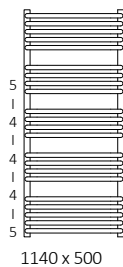
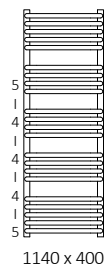
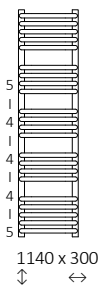
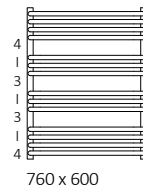
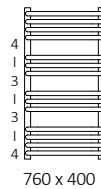
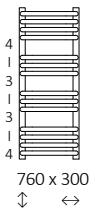
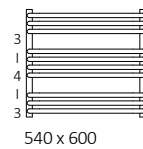
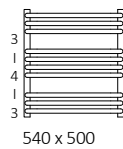
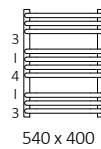
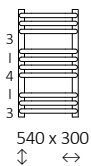





## Données techniques :

Pression du travail : 1000 kPa

Température maximale de travail : 95°C

A ↓ [mm]	B ↔ [mm]	C1 [mm]	C2 [mm]	75/65/20°C [W]	55/45/20°C [W]	 [W]	D [mm]	E [mm]	F [mm]	 [dm³]	 [kg]	Code produit <a href="#">Code de configuration p. 6</a>
<b>Peinture epoxy</b>												
540	300	50	270	180	99	200	270	360	90	1,75	3,71	WGALE054030
540	400	50	370	238	129	200	370	360	90	2,04	4,38	WGALE054040
540	500	50	470	299	161	300	470	360	90	2,32	5,04	WGALE054050
540	600	50	570	355	190	400	570	360	90	2,60	5,71	WGALE054060
760	300	50	270	257	138	300	270	580	90	2,46	5,15	WGALE076030
760	400	50	370	330	177	300	370	580	90	2,85	6,08	WGALE076040
760	500	50	470	412	220	400	470	580	90	3,25	7,02	WGALE076050
760	600	50	570	481	257	500	570	580	90	3,65	7,95	WGALE076060
1140	300	50	270	362	194	400	270	960	90	3,78	7,86	WGALE114030
1140	400	50	370	479	257	500	370	960	90	4,41	9,33	WGALE114040
1140	500	50	470	591	313	600	470	960	90	5,03	10,8	WGALE114050
1140	600	50	570	711	380	800	570	960	90	5,65	12,27	WGALE114060
1580	500	50	470	793	425	800	470	1400	90	6,90	14,74	WGALE158050
1580	600	50	570	949	508	1000	570	1400	90	7,75	16,75	WGALE158060
1580	700	50	670	1104	591	1000	670	1400	90	8,60	18,75	WGALE158070
1580	800	50	770	1253	670	1200	770	1400	90	9,45	20,76	WGALE158080
<b>Revêtement galvanique</b>												
540	300	50	270	126	64	100	270	360	90	1,75	3,57	WGALE054030
540	400	50	370	167	85	200	370	360	90	2,04	4,21	WGALE054040
540	500	50	470	209	107	200	470	360	90	2,32	4,85	WGALE054050
540	600	50	570	249	127	300	570	360	90	2,60	5,49	WGALE054060
760	300	50	270	180	92	200	270	580	90	2,46	4,95	WGALE076030
760	400	50	370	231	118	200	370	580	90	2,85	5,85	WGALE076040
760	500	50	470	288	147	300	470	580	90	3,25	6,74	WGALE076050
760	600	50	570	337	172	400	570	580	90	3,65	7,64	WGALE076060
1140	300	50	270	253	129	300	270	960	90	3,78	7,56	WGALE114030
1140	400	50	370	335	171	400	370	960	90	4,41	8,97	WGALE114040
1140	500	50	470	414	211	400	470	960	90	5,03	10,38	WGALE114050
1140	600	50	570	498	254	500	570	960	90	5,65	11,79	WGALE114060
1580	500	50	470	555	283	500	470	1400	90	6,90	14,17	WGALE158050
1580	600	50	570	664	339	600	570	1400	90	7,75	16,09	WGALE158060
1580	700	50	670	773	394	800	670	1400	90	8,60	18,01	WGALE158070



## Dessin technique :

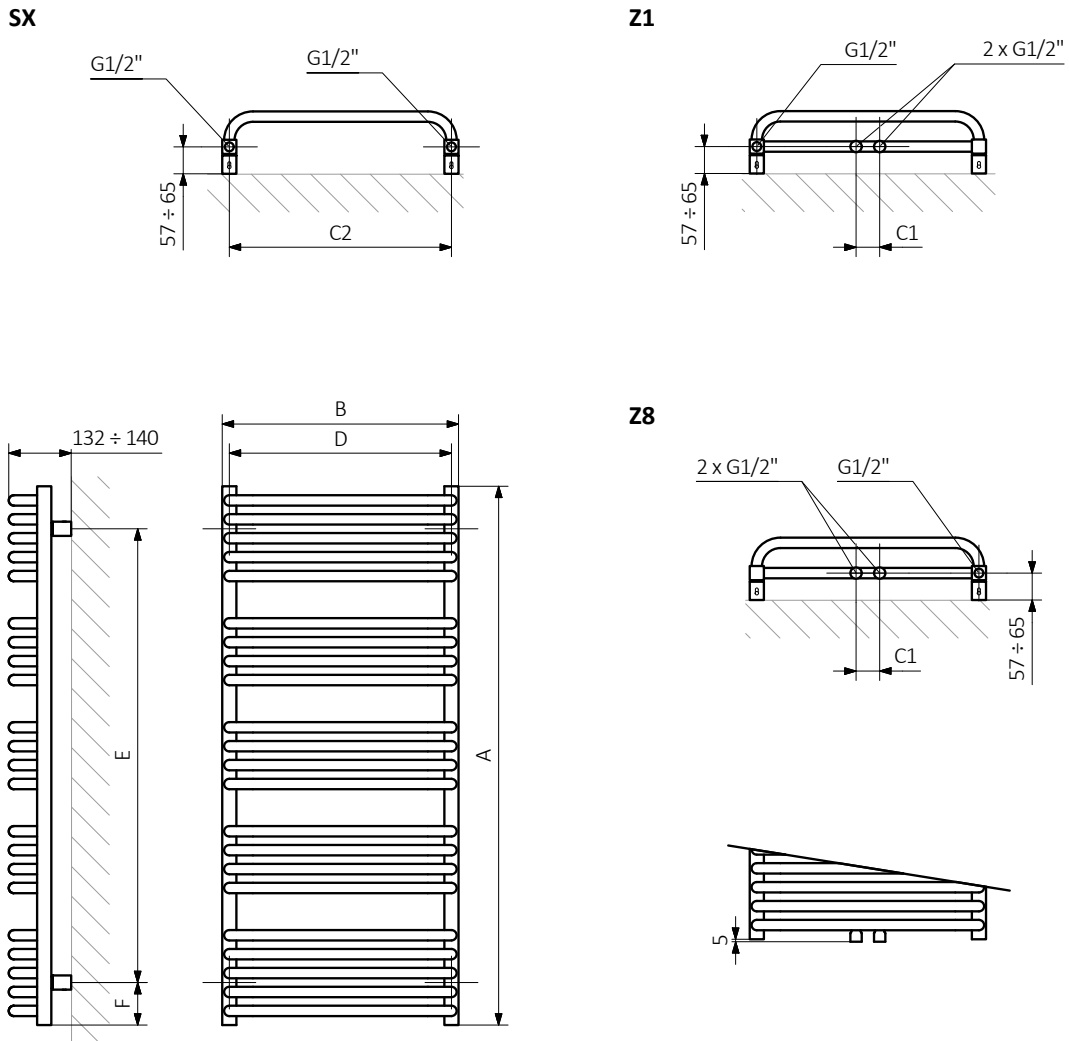

A – hauteur B – largeur C1-C5 – écartement des raccordements D – écartement des consoles en horizontal  
E – écartement des consoles en vertical F – distance de l'axe de la console inférieure au bord inférieur du collecteur

**Collecteur :**

**Tube :**

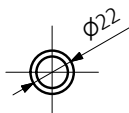
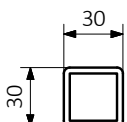



Les fiches techniques des produits contiennent des codes produit qui indiquent des informations de base sur les produits concernés et un code de configuration partiel, contenant la spécification plus précise du produit. Afin de passer une commande correctement, il est nécessaire d'accompagner le code du produit d'un code de configuration complet, qui doit suivre le code du produit. Nous présentons ci-dessous la structure du code produit et de la configuration.

## Construction du code de configuration du radiateur eau chaude et électrique :

WGALE054030

K916SX

CODE PRODUIT  
(indiqué dans la grille à côté du produit)

CODE DE CONFIGURATION  
(à remplir)

Exemple du code complet

**K 916 SX**

Code d'emballage    Code de couleur    Code de raccordement  
K - carton

## Construction du code de configuration du radiateur électrique avec le kit résistances choisi :

WLALE054030

K916E2DRYM

CODE PRODUIT  
(indiqué dans la grille à côté du produit)

CODE DE CONFIGURATION  
(à remplir)

Exemple du code complet

**K 916 E2 DRY W**

Code d'emballage    Code de couleur    Code de raccordement    Code du kit résistances    Code de type du câble  
K - carton

## Couche en poudre de époxy

**E** - Code de la couche en poudre de époxy est rempli dans le code atypique.

WGALE054030 K916ZX **E** — Code atypique



## Légende



Radiateur disponible en version hydraulique.



Radiateur disponible en version mixte. Possibilité d'installation du kit résistances.



Radiateur disponible en version électrique avec le kit résistances. Version électrique est remplie par le fabricant du fluide caloporteur et équipée du kit résistances électrique. Radiateur testé en usine.



Type de raccordement dédié au modèle choisi. L'icône indique le positionnement du raccordement hydraulique départ et retour ainsi que le positionnement de la cartouche thermostatique et du kit résistances à positionner.



Puissance suggérée du kit résistance pour la version électrique ou mixte.



Poids.



Volume.



Radiateur disponible en finition chromée.



Couleur  
inclus  
dans le prix

Pas de paiement supplémentaire pour une couleur.