

Angus DW



Couleur inclus
dans le prix



ARTES
DESIGN

Angus DW 1450± × 520± ZX
couleur : Chrome Effect

Vanne thermostatique intégrée, droite, chrome
Rosace de masquage, chrome



TERMA
SINCE 1990

Angus DW



Couleur inclus
dans le prix

Design : Artes Design

Raccordements :

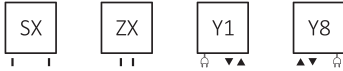

Autres types de raccordement possibles :

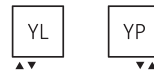

Version électrique :

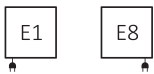

Dimensions disponibles :

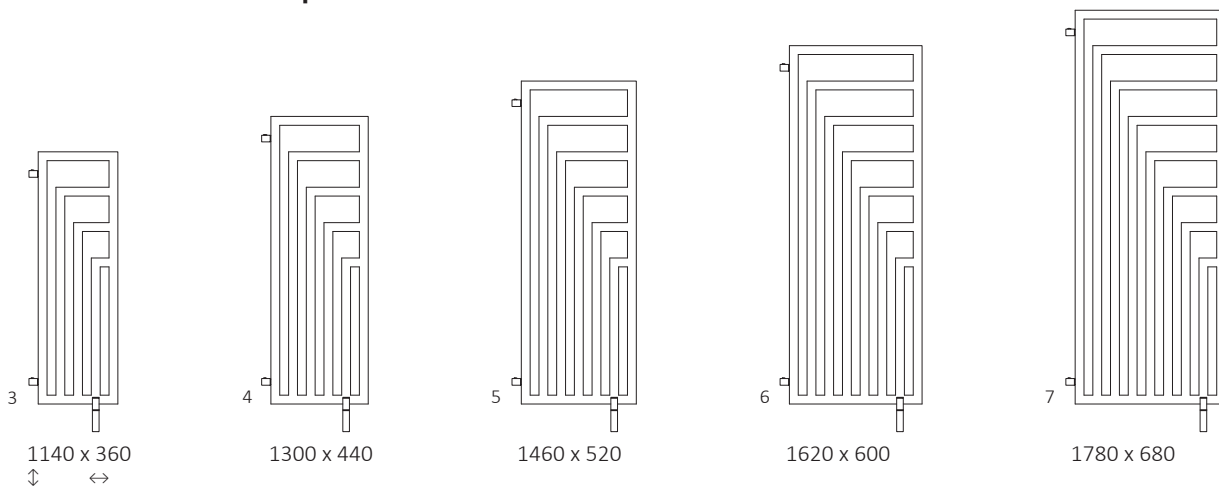

Données techniques :

Pression du travail : 800 kPa Température maximale de travail : 95°C

A ↓ [mm]	B ↔ [mm]	C1 [mm]	C2 [mm]	75/65/20°C [W]	55/45/20°C [W]	☉ [W]	E [mm]	F [mm]	U [dm³]	⚖️ [kg]	Code produit Code de configuration p. 5
1140	360	50	320	421	224	400	940	100	5,18	11,50	WGANS114036
1300	440	50	400	557	293	600	1100	100	6,92	15,36	WGANS130044
1460	520	50	480	711	372	800	1260	100	8,88	19,71	WGANS146052
1620	600	50	560	905	472	1000	1420	100	11,07	24,57	WGANS162060
1780	680	50	640	1116	580	1200	1580	100	13,48	29,92	WGANS178068



Couleur inclus
dans le prix

Dessin technique :

ZX

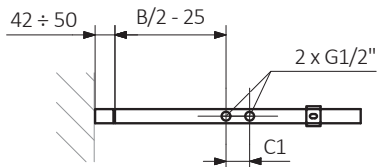

SX

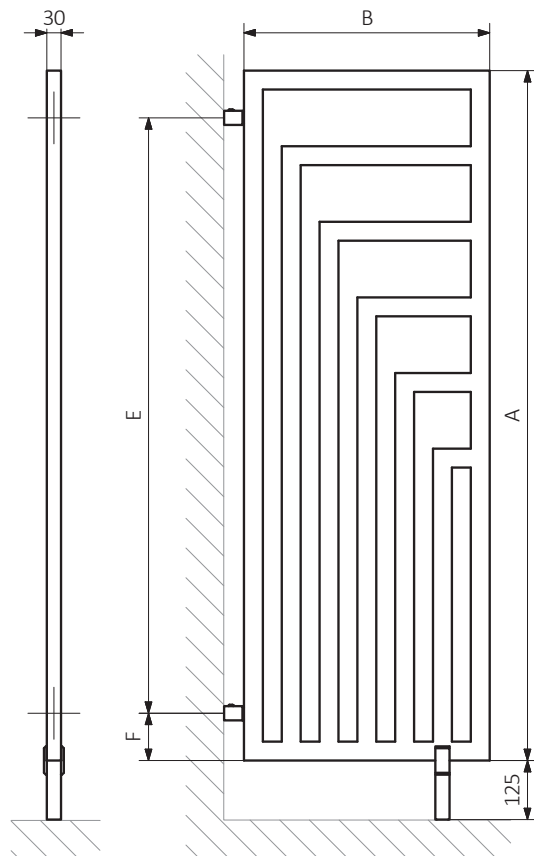
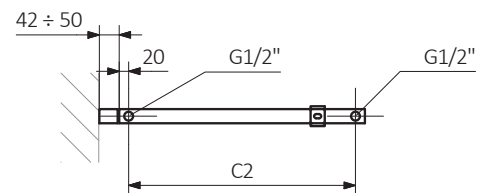

Y1

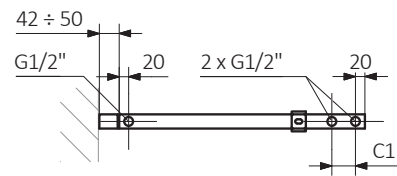

Y8

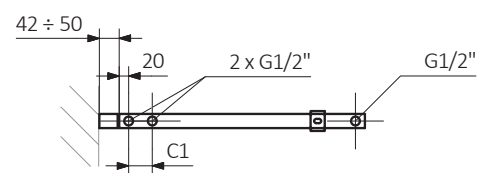

A – hauteur B – largeur C1-C5 – écartement des raccordements D – écartement des consoles en horizontal
E – écartement des consoles en vertical F – distance de l'axe de la console inférieure au bord inférieur du collecteur

Tube :

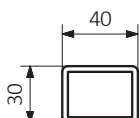



Couleur inclus
dans le prix

Les fiches techniques des produits contiennent des codes produit qui indiquent des informations de base sur les produits concernés et un code de configuration partiel, contenant la spécification plus précise du produit. Afin de passer une commande correctement, il est nécessaire d'accompagner le code du produit d'un code de configuration complet, qui doit suivre le code du produit. Nous présentons ci-dessous la structure du code produit et de la configuration.

Construction du code de configuration du radiateur eau chaude et électrique :

WGANS114036

K916ZX

CODE PRODUIT
(indiqué dans la grille à côté du produit)

CODE DE CONFIRGURATION
(à remplir)

Exemple du code complet

K 916 ZX

Code d'emballage Code de couleur Code de raccordement
K - carton

Construction du code de configuration du radiateur électrique avec le kit résistances choisi :

WLANS114036

K916E1DRYM

CODE PRODUIT
(indiqué dans la grille à côté du produit)

CODE DE CONFIRGURATION
(à remplir)

Exemple du code complet

K 916 E1 DRY W

Code d'emballage Code de couleur Code de raccordement Code du kit résistances Code de type du câble
K - carton

Couche en poudre de époxy

E - Code de la couche en poudre de époxy est rempli dans le code atypique.

WGANS114036 K916ZX **E** — Code atypique



Couleur inclus
dans le prix

Légende



Radiateur disponible en version hydraulique.



Radiateur disponible en version mixte. Possibilité d'installation du kit résistances.



Radiateur disponible en version électrique avec le kit résistances. Version électrique est remplie par le fabricant du fluide caloporteur et équipée du kit résistances électrique. Radiateur testé en usine.

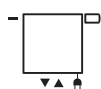

Type de raccordement dédié au modèle choisi. L'icône indique le positionnement du raccordement hydraulique départ et retour ainsi que le positionnement de la cartouche thermostatique et du kit résistances à positionner.



Puissance suggérée du kit résistance pour la version électrique ou mixte.



Poids.



Volume.



Radiateur disponible en finition chromée.



Pas de paiement supplémentaire pour une couleur.